



Fabrication
dans nos usines



5
ans
garantie



siège pré-monté
ONE
BOX
hors
accotoirs



Sièges ergonomiques
Attitud'



Présentation

- 1 Dossier TISSU** : support en composite bois compressé, fixation par inserts à vis. Mousse polyuréthane sans CFC, densité 43 kg/m³, ép. 25 mm. Arrière du dossier avec une coque polypropylène. Fixation du tissu par agrafes et colle.
- Dossier MATELASSE (925/K33)** : structure en nylon noir. Revêtement matelassé d'épaisseur 6,5 mm et de densité 24 kg/m³.
- Dossier POLYPRO** : structure en nylon noir, cadre en mélange de matériaux plastiques.
- 2 Assise** : support en multipli de hêtre ép. 11 mm, fixation par inserts à ailettes. Mousse haute résilience, densité 40 kg/m³, ép. 50 mm. Protection sous assise par voile tissu agrafé. Fixation tissu par agrafes.
- 3 Piètement** : Etoile 5 branches en nylon noir ou en aluminium poli. Roulettes doubles galets en polyamide de Ø 50mm.
- 4 Accotoirs pour :**
- 4D (réglables en hauteur, largeur, profondeur et pivotants), manchette soft touch polyuréthane.
 - 1D réglable en hauteur, manchette polypropylène.



Options

- 5 Roulettes :**
- Jeu de 5 roulettes noires sol dur Ø 50 mm.



Visiteur
Piètement époxy noir, assise tissu, dossier tissu ou résille.



Mécanisme

Synchrone

- 1 blocable en 5 positions pour l'assise ergonomique et 4 positions pour l'assise standard
- 2 système anti-retour du dossier
- 3 réglable en intensité par molette sous assise pour mécanique standard et par manette latérale pour l'assise ergonomique

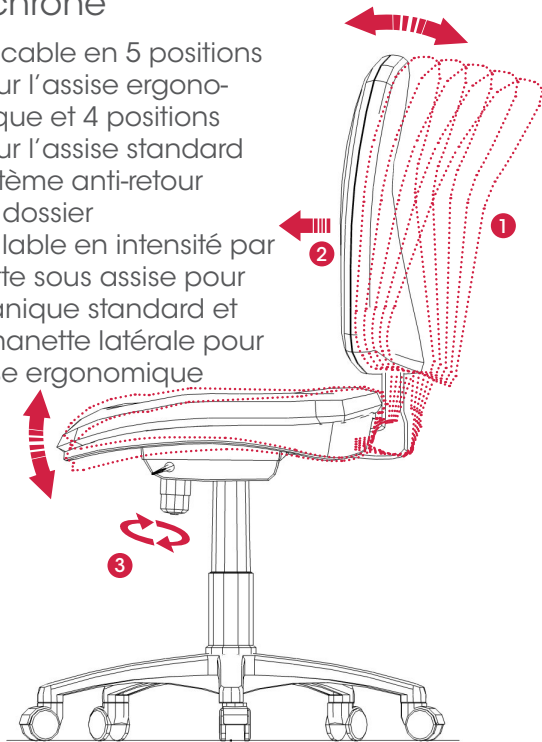

Réglage de l'assise ergonomique en profondeur par manette latérale (course de 6 cm)

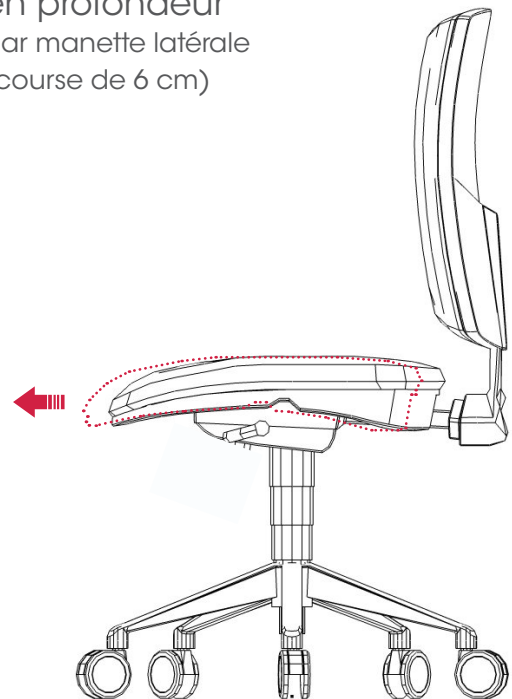

Réglage de la hauteur du lift par vérins à gaz

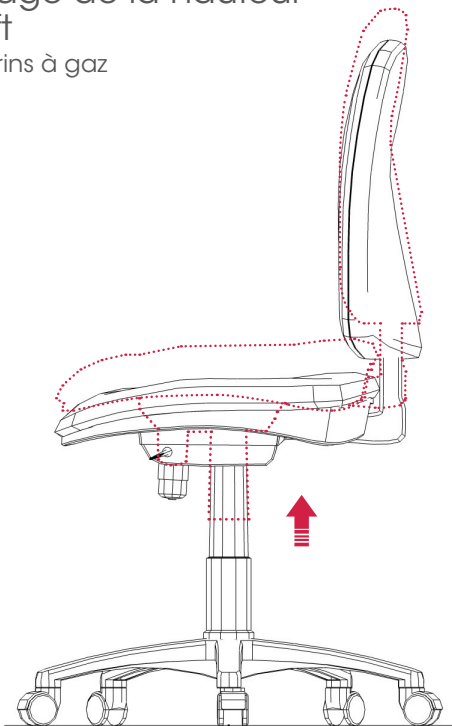

Réglage du dossier tissu en hauteur par crémaillère (course de 7 cm)

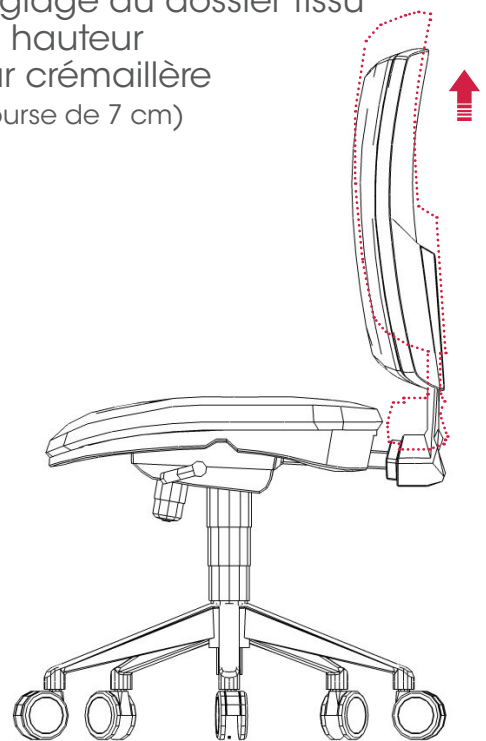

TISSUS

Sans accotoirs

Tête

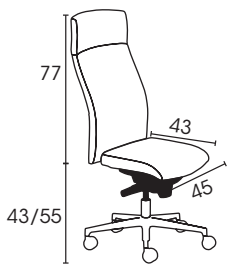

Haut dossier

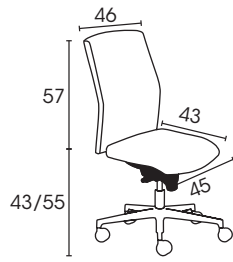

Avec accotoirs

Tête

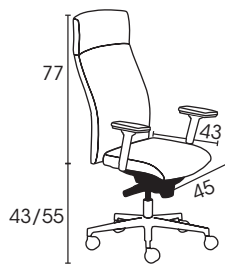

Haut dossier

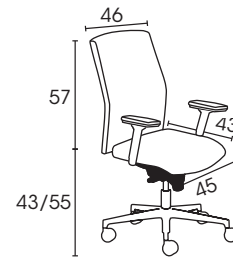

MATELASSE

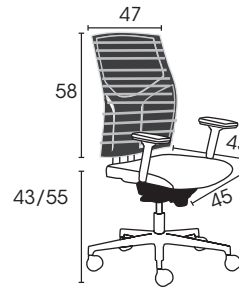
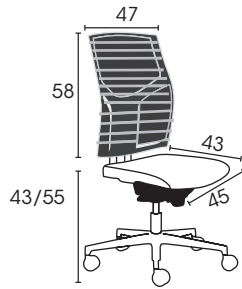

Mécanisme synchrone confort ou ergonomique

Nuancier

TISSUS

Bali

sur stock



Noir céleste

Xtrem CS

sur stock



Prune

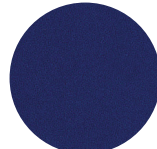

Bleu cobalt



Gris moyen

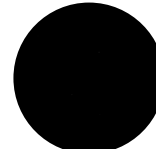

Noir



Autres tissus sur demande nous consulter (38 finitions au choix)

MATELASSE

sur stock

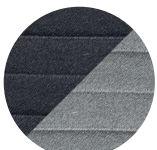

Avant noir/
dos gris

PIETEMENT

sur stock

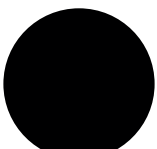

Nylon noir

sur demande



Gris aluminium

Bali : tissu 100% polyoléfine, résistance à l'abrasion : 40 000 cycles, résistance à la lumière : 6, flammabilité : EN 1021-1 et BS 5852, environnement : Oeko Tex.

Xtrem CS : tissu 100% polyester, résistance à l'abrasion : 100 000 cycles, résistance à la lumière : 6, flammabilité : non feu M1, EN 1021-1 et BS 7176 medium hazard, BS 5852 et NF-P-92 503 M1, Garantie 10 ans en usage normal, environnement : recyclé (second nature), EU Flower.